



matrix[®]
SCIENCE OF SEATING



HUVUDSTÖD

Tar huvudstöd till en ny nivå





Pictured: Matrix Elan headrest with Ellipse headpad



Design utvecklad i samråd med medicinsk expertis

Som en ledande global expert inom sittande och positionering är Matrix®-produkter utformade med innovativ funktion, i samråd med medicinsk expertis.

PRECISION



Varje funktion är utvecklad av vårt multipla team som strävar efter funktionalitet, kvalitet och en exakt passform.

KOMFORT



Formade utbytbara huvudstödsdynor med alternativet HUG-fiberdyna ger extra avlastning, omslutning och förbättrar den övergripande komforten.

SUPPORT



Justerbara och anatomiskt formade främjar förbättrad naturlig postural hållning i sittandet.



Huvudstöd

Matrix®-huvudstöd erbjuder ett skräddarsytt posturalt stöd så att människor kan uppnå maximal funktionalitet och uppleva en förbättrad livskvalitet.

Vi tror på att skapa rätt stöd från början, vilket är anledningen till att våra huvudstöd är utformade med enkla och anpassningsbara monteringsfästen och kan kombineras med en rad stödjande och tryckavlastande huvudstödsdynor.

Enkel och intuitiva

Matrx[®] Loxx[™] är ett enkelt och intuitivt huvudstöd som erbjuder ett slimmat och effektivt stöd för huvudet. Med 4 justeringspunkter är det anpassningsbara monteringsfästet en lösning som passar ett brett spektrum av behov.

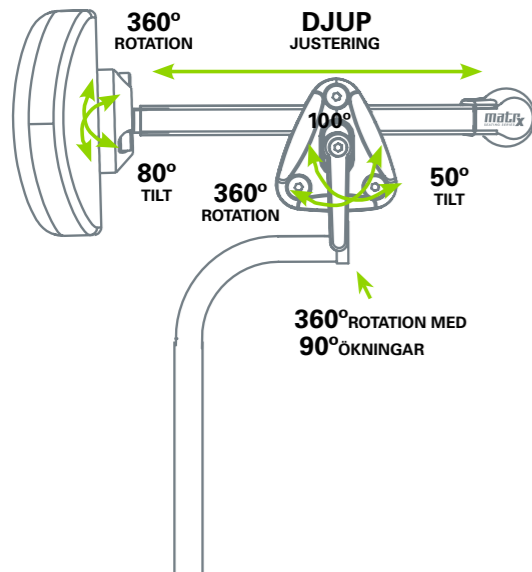

ENKEL INSTALLATION

Skapa rätt stöd från början med vridratten, som möjliggör enkla och intuitiva positionsändringar. Fingerskruven används för borttagning eller höjdjustering.



SÄKER MONTERING

Denna unika design, som är under patentansökan, har genomgått krocktester och garanterar en säkert och överlägsen stabilitet utan någon rörelse.



ADJUSTABLE

Måttlig kyfos och asymmetriska hållning kan enkelt anpassas, vilket hjälper människor att få det stöd de behöver vid vardagliga aktiviteter.

m Ta en närmare titt



OPTIMAL POSITION AV DYNAN

Dubbla pivotkolor och skjutbar stång för optimal orientering av dynan.

MULTIPLA MONTERINGS-POSITIONER

Böjdt vertikalt stag för bakåt- eller framåtmontering.

ÖKAD SÄKERHET

Synlig skyddande skumknopp för förbättrad säkerhet

Multijusterbar

Matrx[®] Elan är ett kompakt och lätt huvudstöd med ett extremt justerbart monteringsfäste som erbjuder maximalt stöd och komfort. Med 6 justeringspunkter är det vårt mest justerbara monteringsfäste hittills, som erbjuder en lösning för det bredaste spektrumet av tillämpningar.

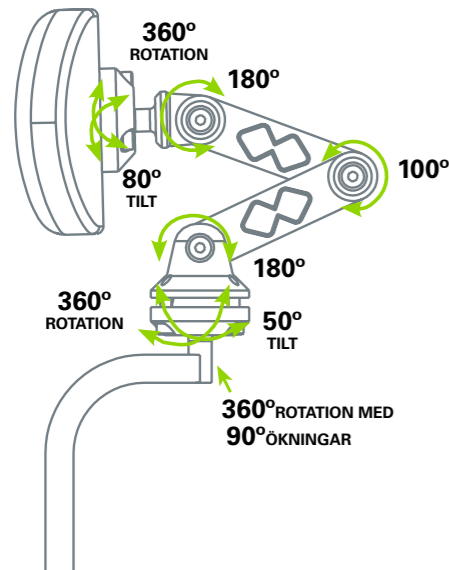

MÅNGSIDIG

Det innovativa monteringsfästet erbjuder många positioneringsmöjligheter för mer komplexa behov, inklusive mer extrem kyfos, samt swingaway-funktion förenklare förflyttningar.



HÖG HÅLLFASTHET

Denna krocktestade design har en innovativ flerstegs låsning som ger betydande och tillförlitlig hållfasthet.



ENKEL INSTALLATION

Ställ in snabbt och effektivt med en enda insexnyckel, medan vridrattarna gör det enkelt att ändra positionen. Fingerskruven används för borttagning eller höjdjustering.

Ta en närmare titt



PRISBELÖNT DESIGN

FÖRLÄNGT MONTERINGSFÄSTE

Även tillgänglig för att supportera mer allvarliga kyfoser- inkluderar en extra länk

2 VARIANTER

Standard (38 cm) och mini (28 cm) för att passa både barn till vuxnas behov

BÖJDT VERTIKALT STAG

för lateralt- eller framåtmontering.

matrx® FLIPP

Nytt alternativ med "fälla ner"-funktion tillgänglig på våra Matrx® Elan och Matrx® Loxx huvudstöd. Den gör det möjligt att tillfälligt flytta huvudstödet ur vägen utan att påverka de ursprungliga inställningarna eller ta bort det från rullstolen.

Matrx® FLIPP gör det enklare för vårdgivare att hantera dagliga rutiner som förflyttningar, personlig omvårdnad och hygienaktiviteter. Det kan också vara användbart när ökad huvudrörlighet önskas.

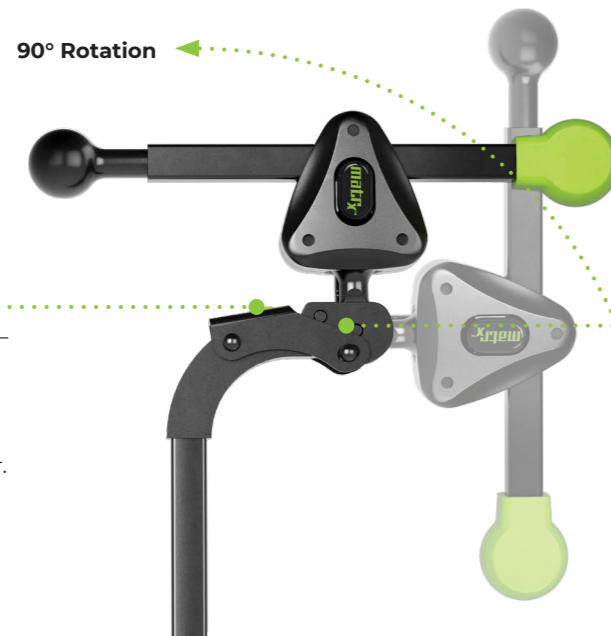

TEXTURERAD OCH FÄRGAD KNAPP

Ger visuell och taktill vägledning om var du ska trycka för att frigöra låset. Kan användas med 1 finger.

NYTT FÖR 2024

SÄKERHETSSPÄRR

Frigöringsmekanismen är inaktiv när huvudstödsdynan är belastad för att förhindra oavsiktlig frigöring.

M Montering och kompatibilitet



HUVUDSTÖDSADAPTER

Gör det möjligt att montera Matrx®-huvudstöd på våra Flex 3-ryggar.



MONTERINGSPLATTA

En monteringsplatta med en ergonomisk fingerskruv ingår i den kompletta varianten av Matrx®-huvudstöd. Detta gör att det kan fästas på de flesta fasta ryggstöd. Satsen inkluderar också en distansbricka när extra utrymme krävs.

Huvudstödsdynor

HÖG KOMFORT

Skum med hög densitet ger avlastning och förhindrar att man bottnar igenom. Formgjutet skum som omsluter huvudstödsplattan för extra skydd.

SKRÄDDARSYDD PASSFORM

Väger mindre än hälften av vikten med jämförbara huvudstödsplattor. Aluminiumplattor kan formas till önskad form.

ENKEL ATT UNDERHÅLLA

Dragkedja för enkel tvätt, fuktbeständig, ångandas-Startex tyg som standard alternativt avtorkningsbart infektionsöverdrag.



2 OCCIPITAL DYNOR

Stöder de occipitala och sub-occipitala områdena av huvudet. Finns i två storlekar.



Finns även som HUG dyna

3 ELLIPSE DYNOR

Ger bakre och lateralt stöd. Finns i tre storlekar.



4 PUNKTS-DYNOR

Stöder de occipitala och temporala områdena av huvudet. Finns i två storlekar.

matrix[®] HUG

NYTT FÖR 2024

Maskintvättbar dyna som alternativ till det höglastiska formgjutna skummet. Tillverkad med Stamina Fiber[®] för extra komfort, ventilation och reglering av mikroklimatet. Finns i samma form och storlek som Ellipse huvudstödsdynan.

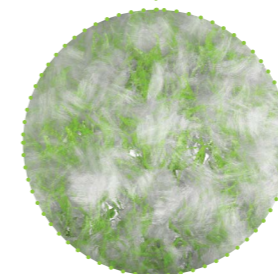

Alternativ



PANNBAND

Komfortabelt pannstöd i neopren. Nyckelhålsfäste för enkel fastsättning. Insidan av bandet består av en halkfri yta. OBS! Dynöverdraget med tvåvägsdragkedja ej standard till 4-punkts dynan. Beställs separat.









Tekniska data

ALTERNATIVA DYNOR

Ellips formad	Occipital dyna	4-punktsdyna
Small 150x90mm	Small 230x180mm	Small 290mmx180mm
Medium 250x130mm	Large 310x200mm	Large 280x260mm
Large 360x130mm		

ALTERNATIVA HUVUDSTÖDSFÄSTEN

	Loxx	Elan Mini	Elan	Elan Extended
 Vertikalt stag	380mm	280mm	380mm	380mm
 Djup justerbar	115mm	260mm	260mm	250mm +76mm
 Lateralt	90° (50mm)	90° (50mm)	90° (50mm)	90° (50mm)
 Huvudstödsfästets tilt justerbarhet	50°	50°	50°	50°
 Huvudstödsdynans tilt justerbarhet	80°	80°	80°	80°
 Länkar tilt	0°	180°+100°+180°	180°+100°+180°	180°+100°+180°
 Rotation	360°	360°	360°	360°



Invacare® Matrix® Elan® och Invacare® Matrix® Loxx™ huvudstödsfäste har passerat frontalkrocktestning på släde. Testad i enlighet med ISO 16840-4 (2009):
Rullstolssittande – Del 4: Sittsystem för användning i motorfordon.
Lämplig för användning tillsammans med rullstolar som uppfyller ISO 7176-19 (2022):
Rullstolar – Del 19: Rullstolar för användning som säten i motorfordon.
** + 70 mm lateralt område



[invacare.eu.com](https://www.invacare.eu.com)

© 2024 Invacare International GmbH. Alla rättigheter förbehållna.
All information som anges anses vara korrekt vid tryckningstillfället.
Invacare förbehåller sig rätten att ändra produktens specifikationer utan
föregående samråd. SE – 09/24